

**Back-UPS™
CS
350/500/650**
Руководство
пользователя

RU 990-9237В 09/2019

Комплект поставки

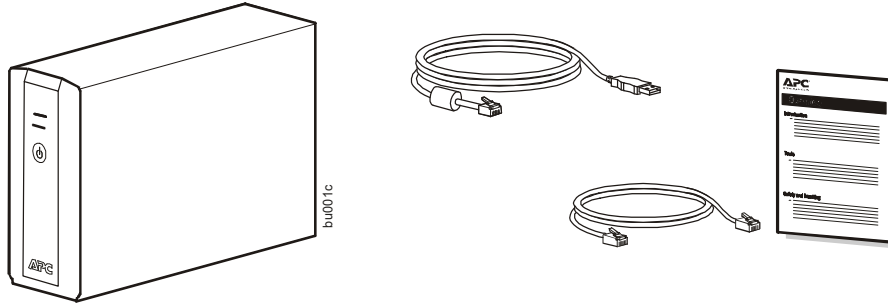

Информация по безопасности и общего характера



Проверьте содержимое упаковки при получении. В случае обнаружения повреждений уведомите об этом транспортное агентство и дилера.

Перед началом установки ИБП ознакомьтесь со следующими напоминаниями.

- Данный ИБП предназначен только для использования в помещении.
- Подключайте кабель питания ИБП непосредственно к настенной розетке. Не используйте сетевые фильтры и удлинители.
- Если Вы не уверены в том, что оборудование заземлено, отсоедините его от розетки сети электропитания перед установкой или подсоединением к другому оборудованию. Повторно подсоедините шнур питания после подключения всех устройств.
- Обслуживание батарей должно производиться в центре технической поддержки Schneider Electric IT (SEIT).
 - Перед заменой батарей отключите питание ИБП и выньте вилку из розетки.
 - Не выбрасывайте аккумуляторные батареи в огонь. Они могут взорваться.
 - Не вскрывайте и не деформируйте батареи. Они содержат электролит, токсичный и вредный для кожи и глаз.
 - Чтобы избежать травм при замене батарей, снимите наручные часы и ювелирные украшения (например, кольца). Используйте инструменты с изолированными ручками.
 - Заменяйте батареи, первоначально установленные в оборудовании, на батареи такого же типа и с таким же номером.

Установка

1 Размещение / подключение питания

- Данный ИБП предназначен только для использования в помещении.
- Место эксплуатации ИБП должно быть защищено от прямых солнечных лучей, попадания жидкостей, пыли и избыточной влажности.
- Убедитесь, что вентиляционные отверстия ИБП не закрыты. Необходимо обеспечить достаточное пространство для эффективной вентиляции.
- Срок службы батарей обычно составляет от трех до пяти лет. На срок службы батарей влияют факторы окружающей среды. Высокая температура окружающей среды, напряжение ниже допустимого и частые, кратковременные периоды работы от батарей сокращают срок службы батарей.
- Подключайте кабель питания ИБП непосредственно к настенной розетке. Не используйте сетевые фильтры и удлинители.
- Подключите устройство Back-UPS к розетке, как показано на рисунке.



- Внутренний аккумулятор устройства Back-UPS заряжается всегда, когда оно подключено к розетке.

2 Подключение оборудования к Back-UPS

На задней панели устройства Back-UPS размещаются следующие элементы:

Розетки с резервным питанием от аккумулятора (к-во: 3 шт.). Эти розетки обеспечивают резервное питание от аккумулятора, защиту от скачков напряжения и подавление электромагнитных помех (EMI). При исчезновении напряжения в сети на эти розетки автоматически подается питание от аккумулятора. Если устройство Back-UPS выключено, питание на эти розетки (от сети и от аккумулятора) не подается. Подключите к этим розеткам компьютер, монитор, внешний диск или дисконд CD-ROM.

Розетка только с защитой от скачков напряжения. Эта розетка всегда включена (если есть напряжение в сети), и ее состояние не зависит от выключателя Вкл./выкл. При исчезновении напряжения в сети питания на эту розетку не подается. Подключите к этой розетке принтер, факс или сканер.

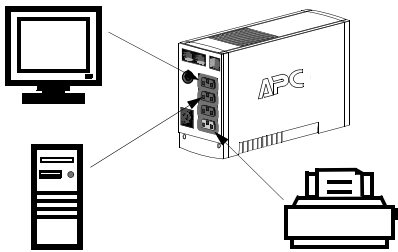

3 Подключите телефонный кабель для защиты от перепадов напряжения

Телефонные порты предоставляют защиту от перепадов напряжения для любых устройств, подключенных к телефонному кабелю (компьютера, модема, факса или телефона). Телефонные порты совместимы со стандартами HPNA (Home Phoneline Networking Association) и DSL (цифровая абонентская линия), а также с любой скоростью передачи данных модема. Выполните подключение, как показано на рисунке.

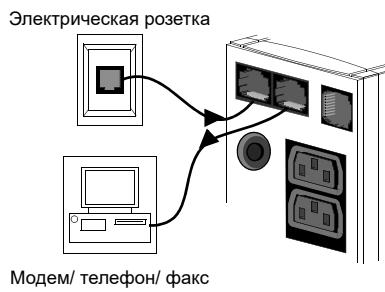

4 Включите устройство Back-UPS

Примечание: Перед использованием дайте устройству Back-UPS возможность зарядиться в течение полных восьми часов.

Нажмите кнопку на передней панели устройства Back-UPS.

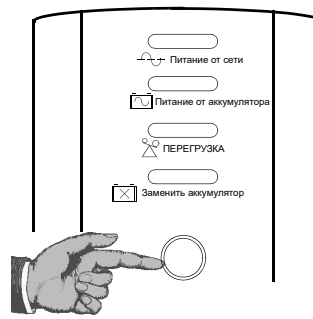

Заметьте, что после того, как Вы нажмете и отпустите кнопку, должно произойти следующее:

- Зеленый индикатор питания от сети начинает мигать.
- Желтый индикатор питания от аккумулятора загорается на время проведения самопроверки.
- После успешного завершения самопроверки остается включенным только зеленый индикатор питания от сети.
- Если внутренний аккумулятор не подключен, (см. выше действие 1) то загорится зеленый индикатор питания от сети и красный индикатор заменить аккумулятор. Устройство Back-UPS издает также звуковой сигнал высокого тона.

5 Подключите кабель USB и установите ПО (дополнительно)

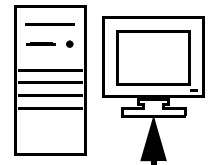
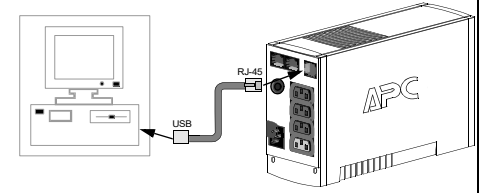

Следуйте инструкциям на экране.

ПРИМЕЧАНИЕ: Пользователи Macintosh - для полной производительности USB рекомендуется использовать ОС Mac 10.1.5 или последующих версий.

Если на компьютере не включена функция Autoplay (Автоспроизведение), выполните следующие действия.

Для подключения порта данных на ИБП к порту USB на компьютере используйте кабель USB. Загрузите ПО PowerChute™ Personal Edition с веб-сайта www.apc.com/perc. Выберите соответствующую операционную систему и следуйте указаниям по загрузке ПО. ПО APC PowerChute совместимо только с операционной системой Windows. Посетите веб-сайт <http://www.apc.com/wp/?um=300> для просмотра списка совместимости с ОС.

Индикаторы состояния и аварийные сигналы

На передней панели устройства Back-UPS располагаются четыре (световых) индикатора состояния (Питание от сети, Питание от аккумулятора, Перегрузка и Заменить аккумулятор).

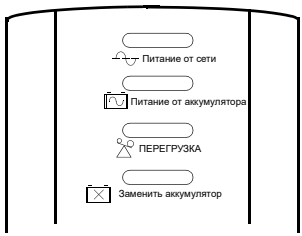

Питание от сети (зеленый) – загорается во всех случаях, когда на выходы, предусматривающие возможность питания от резервного аккумулятора, подается напряжение от сети переменного тока.

Питание от аккумулятора (желтый) – загорается во всех случаях, когда на оборудование, подключенное к выходам, предусматривающие возможность питания от резервного аккумулятора, напряжение подается от аккумулятора устройства Back-UPS.

Четыре сигнала зуммера через каждые 30 секунд – этот аварийный сигнал подается во всех случаях, когда устройство Back-UPS работает от аккумулятора. Подумайте, не следует ли сохранить текущую работу.

Непрерывный сигнал зуммера – этот аварийный сигнал подается во всех случаях, когда состояние аккумулятора приближается к разряженному. Остающееся время работы от аккумулятора весьма незначительно. Быстро сохраните все текущие работы и выйдите из всех работающих программ. Выключите операционную систему, компьютер и устройство Back-UPS.



Перегрузка (красный) – загорается во всех случаях, когда потребление электроэнергии превышает мощность устройства Back-UPS.



Непрерывный сигнал постоянного тона – этот аварийный сигнал подается во всех случаях, когда выходы, предусматривающие возможность питания от резервного аккумулятора, перегружены.



Предохранитель – кнопка предохранителя, расположенная на задней панели устройства Back-UPS, выскакивает из нажатого положения, если перегрузка заставляет Back-UPS отключиться от сети. Если кнопка выскакивает из нажатого положения, отключите оборудование, работа которого не столь важна. Верните предохранитель в исходное положение, нажав кнопку.



Заменить аккумулятор (красный) – загорается во всех случаях, когда истекает срок эксплуатации аккумулятора, а также если аккумулятор не подключен (см. выше). Аккумулятор, срок эксплуатации которого истекает, не обеспечивает достаточного времени работы, и его необходимо заменить.



Сигнал высокого тона в течение 1 минуты через каждые 5 часов – этот аварийный сигнал подается во всех случаях, когда аккумулятор не проходит тесты автоматической диагностики.

Замените внутренний аккумулятор

Чтобы заменить внутренний аккумулятор, проделайте следующие процедуры:

Примечание: Замена аккумулятора не представляет опасности. Однако, в ходе этого процесса может наблюдаться незначительное искрение. В этом нет ничего ненормального.

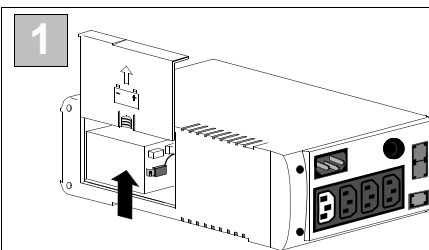

1 Поверните устройство на боковую стенку. Сдвиньте крышку отсека аккумулятора вверх и снимите ее с устройства UPS.

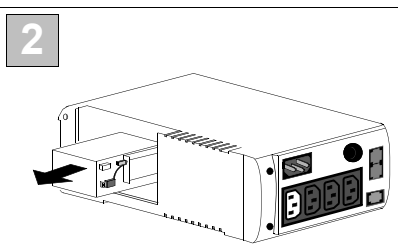

2 Выдвиньте аккумулятор так, чтобы получить доступ к его клеммам и соединительным проводам. Отсоедините провода от клемм.

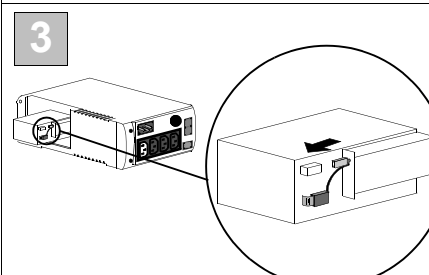

3 Вдвиньте новый аккумулятор в отсек аккумулятора. Подсоедините провода к клеммам аккумулятора, как указано ниже:
Черный провод — к отрицательной клемме (-)
Красный провод — к положительной клемме (+)

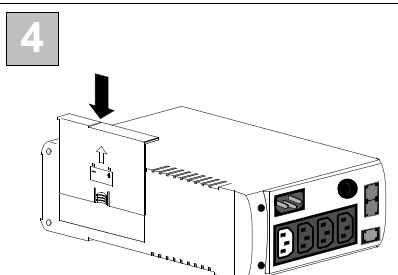

4 Совместите крышку отсека аккумулятора с пазами устройства UPS. Переместите крышку вниз, пока она не защелкнется.

Заказ запасного аккумулятора

Типичный срок службы аккумулятора составляет 3-5 лет (в зависимости от количества циклов разряда и от рабочей температуры). Батарею для замены можно заказать по телефону в компании Schneider Electric, а также через Интернет на веб-сайте APC by Schneider Electric (<http://www.apc.com>). Для оплаты потребуются действительная банковская карта).

При заказе укажите аккумуляторный картридж RBC2 (Back-UPS 350/500) или RBC17 (Back-UPS 650).

Регулировка напряжения и чувствительности (не обязательно)

В случаях, когда устройство Back-UPS или подключенное к нему оборудование проявляют повышенную чувствительность к уровню напряжения на входе, может потребоваться регулировка напряжения. Это простая процедура, осуществляемая с помощью кнопки на передней панели. Чтобы отрегулировать напряжение, проделайте следующее:

1. Подключите устройство Back-UPS к сетевой розетке. Устройство Back-UPS будет находиться в режиме ожидания (индикаторы не горят).
2. Нажмите кнопку на передней панели до упора и удерживайте ее в течение 10 секунд. Все индикаторы устройства Back-UPS начнут мигать, подтверждая переключение в режим программирования.
3. Затем устройство Back-UPS покажет текущую установку уровня чувствительности, в соответствии со следующей таблицей.

Горят следующие индикаторы	Уровень чувствительности	Диапазон напряжения на входе (для работы вспомогательной системы)	Используется в следующих условиях
1 (желтый)	Низкая	160 - 278 В переменного тока	Напряжение на входе очень низкое или очень высокое. Не рекомендуется для питания компьютера.
2 (желтый и красный)	Средняя (по умолчанию)	180 - 266 В переменного тока	Устройство Back-UPS часто переключается на работу от аккумулятора.
3 (желтый и два красных)	Высокая	196 - 256 В переменного тока	Подключенное оборудование чувствительно к отклонениям напряжения (рекомендуется).

4. Для того чтобы выбрать низкий уровень чувствительности, нажимайте кнопку до тех пор, пока не начнет мигать желтый индикатор.
5. Для того чтобы выбрать средний уровень чувствительности, нажимайте кнопку до тех пор, пока не начнут мигать желтый и красный индикаторы (второй и третий сверху).
6. Для того чтобы выбрать высокий уровень чувствительности, нажимайте кнопку до тех пор, пока не начнут мигать желтый и оба красных индикатора (три нижних).
7. Чтобы выйти из этого режима без изменения уровня чувствительности, нажимайте кнопку до тех пор, пока не начнет мигать зеленый индикатор.
8. Если в режиме программирования кнопка не нажимается в течение 5 секунд, устройство Back-UPS выходит из режима программирования, и все индикаторы гаснут.

Поиск и устранение неисправностей

Пользуйтесь приведенными ниже таблицами для устранения незначительных проблем при установке и эксплуатации устройства Back-UPS. Обратитесь в интерактивную службу технической поддержки Schneider Electric IT (SEIT) или позвоните в Службу технической поддержки SEIT за помощью в решении проблем, которые невозможно решить, используя приведенный ниже документ.

Возможная причина	Действия
-------------------	----------

Устройство Back-UPS не включается

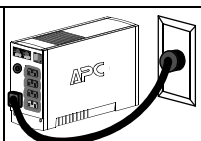
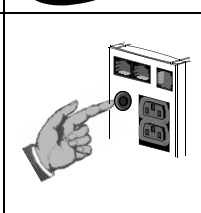
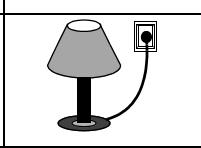
Устройство Back-UPS не подключено к сети питания.	Убедитесь, что сетевая вилка устройства Back-UPS надежно подключена к стенной розетке.	
Сработал предохранитель устройства Back-UPS.	Отсоедините от устройства Back-UPS оборудование, работа которого не столь важна. Установите предохранитель (расположенный на задней панели устройства Back-UPS) в исходное положение, полностью нажав кнопку предохранителя так, чтобы она защелкнулась. Если предохранитель устанавливается в исходное положение, включите устройство Back-UPS и поочередно подключайте к нему узлы оборудования. Если предохранитель снова срабатывает, то вероятно, что одно из подключенных устройств вызывает перегрузку.	
Напряжение в сети очень низкое или отсутствует.	Проверьте стенную розетку, от которой питается устройство Back-UPS, с помощью настольной лампы. Если лампочка светится тускло, необходимо, чтобы квалифицированный электрик проверил напряжение в сети.	
Для подачи входного напряжения используется портативный генератор.	Установите для параметров напряжения и чувствительности значение Low (Низкое) (см. "Регулировка напряжения и чувствительности"). При установке для Back-UPS низкой чувствительности устройство может работать в более широком диапазоне входного напряжения.	

Устройство Back-UPS не подает питание на компьютер/монитор/внешний дисковод при сбоях в подаче электроэнергии

Внутренний аккумулятор не подключен.	Проверьте подключение аккумулятора.
Компьютер, монитор, внешний диск или дисковод CD-ROM подключены к розетке, обеспечивающей только защиту от скачков напряжения.	Переключите вилки кабелей питания компьютера, монитора или внешнего дисковода на розетки, обеспечивающие резервное питание от аккумулятора.

Устройство Back-UPS работает от аккумулятора, хотя напряжение в сети нормальное

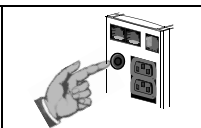
Сработал предохранитель устройства Back-UPS.	Отсоедините от устройства Back-UPS оборудование, работа которого не столь важна. Установите предохранитель (расположенный на задней панели устройства Back-UPS) в исходное положение, полностью нажав кнопку предохранителя так, чтобы она защелкнулась.	
Электрическая розетка, к которой подключено устройство Back-UPS, не обеспечивает подачи к нему сетевого напряжения.	Подключите устройство Back-UPS к другой стенной розетке или поручите квалифицированному электрику проверить проводку в здании.	

Устройство Back-UPS не обеспечивает ожидаемого времени работы от резервного источника питания

Устройство Back-UPS перегружено.	Отсоедините от розеток, обеспечивающих резервное питание от аккумулятора, оборудование, работа которого не столь важна (например, принтеры); подключите его к розетке, обеспечивающей только защиту от скачков напряжения. Примечание: Устройства, включающие в себя электродвигатели или переключатели потребляемой мощности (лазерные принтеры, обогреватели, вентиляторы, лампы или, например, пылесосы) не должны подключаться к розеткам, обеспечивающим резервное питание от аккумулятора.	
Аккумулятор устройства Back-UPS заряжен слабо, так как после недавнего сбоя в подаче электроэнергии не было времени на перезарядку.	Зарядите аккумулятор. Аккумулятор заряжается всегда, когда устройство Back-UPS подключено к стенной розетке. Обычно для полного заряда аккумулятора после его полной разрядки требуется восемь часов. Время работы устройства Back-UPS от резервного источника питания меньше обычного, если аккумулятор заряжен не полностью.	
Требуется замена аккумулятора.	Замените аккумулятор (см. Заказ запасного аккумулятора). Обычно аккумуляторы работают в течение 3-6 лет; срок службы сокращается частые сбои в подаче электроэнергии и работа при повышенной температуре.	

Горит красный индикатор

Аккумулятор подключен неправильно.	Проверьте подключение аккумулятора.
Индикатор перегрузки загорается, если оборудование, подключенное к розеткам, обеспечивающим резервное питание от аккумулятора, потребляет большую мощность, чем может подавать устройство Back-UPS.	Переключите вилку кабеля питания оборудования на розетку, обеспечивающую только защиту от скачков напряжения.
Требуется замена аккумулятора.	Аккумулятор необходимо заменить в течение двух недель (см. «Заказ запасного аккумулятора»). Если аккумулятор не будет заменен, сократится время работы от резервного источника при сбое в подаче электроэнергии.

Красные индикаторы мигают

Устройство Back-UPS вышло из строя.	Свяжитесь с компанией APC для проведения обслуживания.
-------------------------------------	--

При включении устройства Back-UPS загорается индикатор «Заменить аккумулятор» и подается аварийный сигнал

Внутренний аккумулятор не подключен.	Проверьте подключение аккумулятора.
--------------------------------------	-------------------------------------

Технические характеристики

Напряжение на входе (сетевое)	180 - 266 В переменного тока (установка по умолчанию)
Допустимые пределы изменения частоты (в сети)	47 - 63 Гц (автоопределение)
Форма кривой напряжения на аккумуляторе	Ступенчатая синусоида
Максимальная нагрузка	350 ВА - 210 Вт 500 ВА - 300 Вт 650 ВА - 400 Вт
Типовое время перезарядки	8 часов
Рабочая температура	0° - 40°C (32° - 104°F)
Температура хранения	-15° - 45°C (5° - 113°F)
Эксплуатация и хранение Относительная влажность	5 - 95% без конденсации
Размеры (В x Ш x Г)	16,5 x 9,2 x 28,5 см (6,5 x 3,6 x 11,2 дюйма)
Вес	350 ВА - 5,7 кг (12,5 фунта) 500 ВА - 5,9 кг (12,9 фунта) 650 ВА - 6,2 кг (13,6 фунта)
Вес в транспортной упаковке	350 ВА - 6,8 кг (14,9 фунта) 500 ВА - 7,0 кг (15,3 фунта) 650 ВА - 7,3 кг (16,1 фунта)
Классификация по ЕМI (уровню электромагнитных помех)	EN 55022, IEC 801-2 и 801-4 (уровень IV), и IEC 801-3 (уровень III)
Время работы от аккумулятора	350 ВА - 13,2 минут (типовой) - настольный компьютер и монитор с диагональю 17 дюймов (43,2 см). 500 ВА - 10,8 минут (типовой) - настольный компьютер и монитор с диагональю 21 дюйм (53,3 см). 650 ВА - 17 минут (типовой) - настольный компьютер и монитор с диагональю 21 дюйм (53,3 см).

Хранение устройства Back-UPS

Перед хранением необходимо зарядить устройство Back-UPS в течение восьми часов минимум. Храните устройство Back-UPS в прохладном сухом помещении накрытым и в вертикальном положении. При хранении перезарядьте аккумулятор в соответствии со следующей таблицей:

Температура хранения	Периодичность перезарядки	Продолжительность заряда
-5° - 30°C (23° - 86°F)	Каждые 6 месяцев	8 часов
30° - 45°C (86° - 113°F)	Каждые 3 месяца	8 часов

Свяжитесь со службой технической поддержки компании APC, чтобы устранить неисправности устройства перед его возвратом APC.

Обслуживание

Примечание: В случае возникновения необходимости в обслуживании ИБП не возвращайте его дилеру. Необходимо предпринять следующие меры:

1. Просмотрите раздел устранения неисправностей, чтобы разрешить часто встречающиеся проблемы.
2. Установите, сработал ли предохранитель. Если предохранитель сработал, верните его в исходное положение и выясните, сохраняется ли вызвавшая его срабатывание проблема.
3. Если проблема не устранена, просмотрите web-сайт компании APC (www.apc.ru) или позвоните в службу поддержки покупателей.
 - Запишите номер модели устройства UPS, серийный номер, а также дату приобретения. Подготовьтесь к устранению неисправности в ходе разговора со специалистом по телефону. Если эта попытка окажется безуспешной, специалист укажет Вам номер разрешения на возврат товара (RMA#) и адрес, по которому его следует направить.
 - Если срок гарантийного обслуживания ИБП не истек, ремонт выполняется бесплатно. В противном случае взимается плата за ремонт.
4. Разместите устройство UPS в оригинальной упаковке. Если оригинальная упаковка отсутствует, узнайте в службе поддержки покупателей о возможности получить новый комплект. Должным образом упакуйте устройство UPS, чтобы избежать повреждений при транспортировке.

Примечание: Никогда не используйте при упаковке шарик из пенопласта Styrofoam™. Повреждения, нанесенные во время транспортировки, не входят в гарантийные обязательства (убедитесь, что все упаковано надлежащим образом).
5. Укажите RMA# (номер разрешения) на внешней части посылки.
6. Отправляйте устройство UPS застрахованным и с предварительной оплатой пересылки по адресу, указанному службой поддержки покупателей.

Гарантия

Обычный срок гарантии составляет два (2) года с даты приобретения. Обычная процедура APC заключается в замене оригинального устройства устройством, восстановленным на заводе. Клиенты, которым необходимо получить назад отремонтированное исходное устройство для соответствия учетной документации и программе амортизации, должны предупредить об этом при первом обращении в службу технической поддержки APC. Компания APC обязуется доставить устройство для замены, как только неисправное устройство будет получено отделом по ремонту или будет предоставлен номер действительной кредитной карты. Клиент оплачивает транспортировку устройства в компанию APC. Компания APC оплачивает транспортировку наземным транспортом при доставке устройства для замены клиенту.

Служба технической поддержки компании APC by Schneider Electric

Чтобы обратиться за технической поддержкой в конкретной стране, перейдите на сайт APC by Schneider Electric: www.apc.com.

Соответствие требованиям устойчивости к электромагнитным помехам

Данное устройство было проверено и признано соответствующим ограничениям для цифровых устройств класса В в соответствии с частью 15 правил FCC. Эти ограничения призваны обеспечивать достаточную защиту от вредных помех в случае эксплуатации оборудования в жилых помещениях. Данное оборудование генерирует, использует и может излучать радиочастотное излучение и, если оно устанавливается и эксплуатируется не в соответствии с инструкциями, может вызывать вредные помехи для радиосвязи. Однако не существует гарантии, что, будучи правильно установленным, данное устройство не будет являться источником помех. Если устройство вызывает помехи для приема теле- и радиосигнала, наличие которых определяется путем включения и выключения устройства, пользователю рекомендуется принять следующие меры для устранения помех:

- изменить ориентацию или местоположение приемной антенны;
- увеличить расстояние между устройством и приемником;
- подключить оборудование и приемник в сетевые розетки разных цепей питания;
- обратиться за помощью к дилеру или квалифицированному специалисту по теле- и радиотехнике.

Найдите наклейку на нижней стороне данного устройства, на которой помимо прочей информации указан регистрационный номер FCC (US: 1XH-USA-25572-XP-N) и коэффициент эквивалентной нагрузки (REN) устройства. При необходимости эта информация должна быть предоставлена телефонной компанией.

При возникновении неполадок в работе устройства следует отключить его от сети и устранить неполадки или убедиться в их отсутствии. Коэффициент эквивалентной нагрузки (REN) используется для определения количества устройств, которые можно подключить к телефонному кабелю. В большинстве областей суммарное значение REN всех устройств, подключенных к одному кабелю, не должно превышать 5.0 (пяти). Если подключено слишком много устройств, в их работе могут возникнуть нарушения.